

Sestavy štěrbinové – PZV

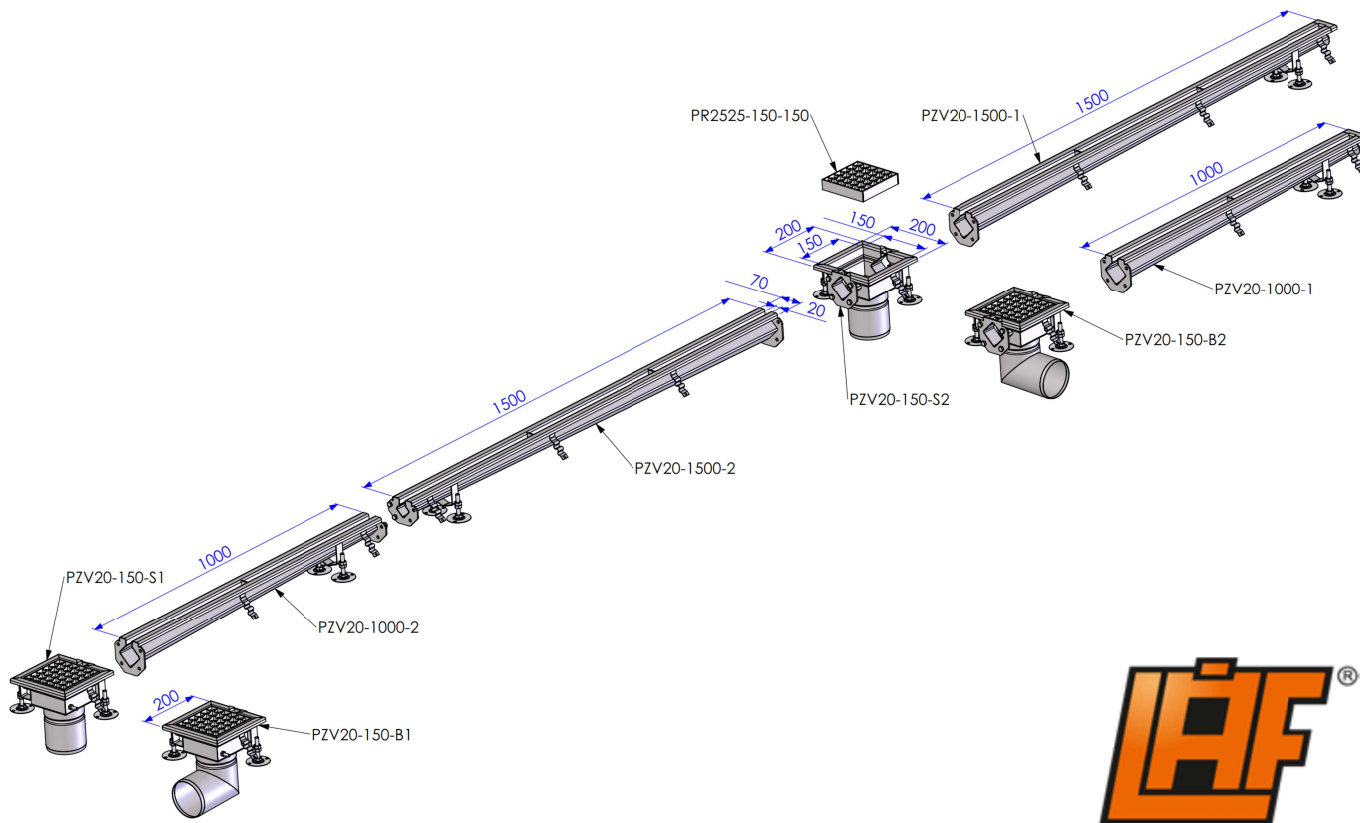



Segmenty PZV

<p>PZV20-1000-1</p>	<p>Tělo žlabu vyrobeno z plechu tl. 1,5 mm, stavěcí prvky pro ustavení. 1x příruba pro napojení ke vpusti.</p>	<p>PZV20-1000-1</p> <p>Příplatek za vyztužení lemu T-1000</p>
<p>PZV20-1000-2</p>	<p>Tělo žlabu vyrobeno z plechu tl. 1,5 mm, stavěcí prvky pro ustavení. 2x příruba pro napojení ke vpusti a žlabu.</p>	<p>PZV20-1000-2</p> <p>Příplatek za vyztužení lemu T-1000</p>
<p>PZV20-1500-1</p>	<p>Tělo žlabu vyrobeno z plechu tl. 1,5 mm, stavěcí prvky pro ustavení. 1x příruba pro napojení ke vpusti.</p>	<p>PZV20-1500-1</p> <p>Příplatek za vyztužení lemu T-1500</p>

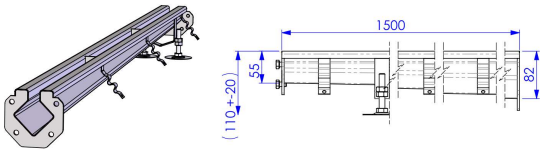
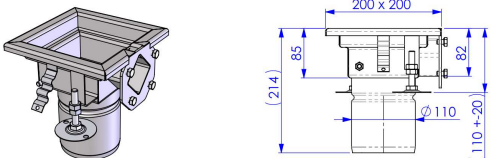
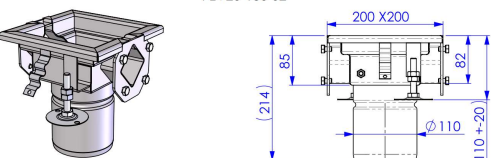
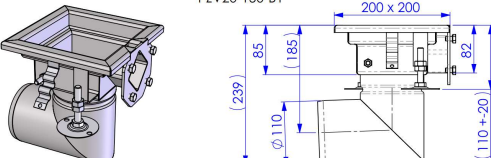
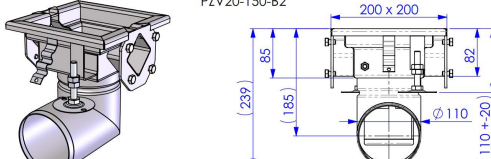

Segmenty PZV

<p>PZV20-1500-2</p> 	<p>Tělo žlabu vyrobeno z plechu tl. 1,5 mm, stavěcí prvky pro ustavení. 2x příruba pro napojení ke vpusti a žlabu.</p>	<p>PZV20-1500-2</p> <p>Příplatek za vyztužení lemu T-1500</p>
<p>PZV20-150-S1</p> 	<p>Vpust' se spodním odtokem DN100, 1x příruba pro napojení ke žlabu, vpust' obsahuje proti-pachovou clonu a sítko na hrubé nečistoty.</p>	<p>PZV20-150-S1</p> <p>Příplatek za vyztužení lemu T-vpust'</p>
<p>PZV20-150-S2</p> 	<p>Vpust' se spodním odtokem DN100, 2x příruba pro napojení ke žlabu, vpust' obsahuje proti-pachovou clonu a sítko na hrubé nečistoty.</p>	<p>PZV20-150-S2</p> <p>Příplatek za vyztužení lemu T-vpust'</p>
<p>PZV20-150-B1</p> 	<p>Vpust' s bočním odtokem DN100, 1x příruba pro napojení ke žlabu, vpust' obsahuje proti-pachovou clonu a sítko na hrubé nečistoty.</p>	<p>PZV20-150-B1</p> <p>Příplatek za vyztužení lemu T-vpust'</p>
<p>PZV20-150-B2</p> 	<p>Vpust' s bočním odtokem DN100, 2x příruba pro napojení ke žlabu, vpust' obsahuje proti-pachovou clonu a sítko na hrubé nečistoty.</p>	<p>PZV20-150-B2</p> <p>Příplatek za vyztužení lemu T-vpust'</p>
<p>PR2525-150-150</p> 	<p>Proti-skluzový rošt PR2525 pro vpustě typu PZV20-150 a PZU150-150. Velikost ok 25x25mm.</p>	<p>PR2525-150-150</p>

Všechny výrobky jsou vyrobeny z nerezové oceli ČSN 17 240 (AISI 304 či DIN 1.4301). Povrchová úprava všech dílů je v sátenovém povrchu (tryskaném/brokováném). Výše uvedené ceny jsou v Kč, neobsahují DPH a jsou stanoveny franco rampa výrobce. Při požadavku na materiál AISI 316 se cena vybraných položek navýší o 20%, a termín dodání se prodlouží. Výrobky je možno vyzvednout osobně ve firmě, nebo zaslat přepravní službou na kterékoliv místo v ČR a EU. Provedení výrobků vč. dalších doplňujících informací jsou dostupné na www.laf.cz.